



STONE
TECHNISCHES DATENBLATT

EIGENSCHAFTEN

- Extraflache Duschwannen mit Slate Oberfläche.
- Abfluss mit großer Durchfluss-Kapazität und plan eingelassenem Abdeck-Sieb in Edelstahl, oder der selben Farbe wie die Wanne. Antibakterielle Oberfläche zertifiziert nach ISO-NPG-H+ (hohe Widerstandsfähigkeit gegen Eindringen von Wasser). Keine Zersetzung der Oberfläche durch Bakterien und somit keine Infektionsnester.
- Herstellung durch Formguss, so dass jede Duschwanne eine Rutschhemmende Oberfläche erhält.
- Dichte: Absorbtion 0,01% (24 Stunden eingetaucht).
- Gewicht und Härte ähnlich von dem künstlichen Marmors welches als Arbeitsflächen in Küchen verwendet wird.
- Mit einer Diamant-Trennscheibe einfach zu schneiden.
- Drainage mit hoher Durchflussmenge mit Besatz aus demselben Material und derselben Farbe wie die Platte.
- Höhe oder Dicke von 3 cm.
- Kompatibel mit Zugangsrampe.



In der Masse eingefärbt



Anpassbar



Große Formate



Abfluss leicht demontierbar



Rutschfest



5 Jahre Garantie



Hergestellt in Spanien



Antibakteriell



3 cm dick

MASSNAHMEN

(cm)

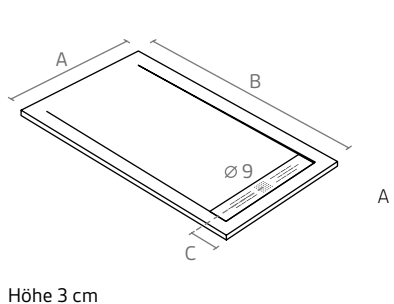

A	B												C
	110	120	130	140	150	160	170	180	190	200	210	250	
70	13	13	13	13	13	13	13	13	13	13	13	13	-
80	13	13	13	13	13	13	13	13	13	13	13	13	-
90	13	13	13	13	13	13	13	13	13	13	13	13	-
100	13	13	13	13	13	13	13	13	13	13	13	13	13

NACH MAß HERSTELLBAR

sowohl in der Breite als auch in der Länge vollständig anpassbar. Der Kunde kann bei der Auftragserteilung ein technisches Schema zur Verfügung stellen, und erhält somit die Duschwanne perfekt auf das gewünschte Maß zugeschnitten.

- Sie können mit einer Diamanttrennscheibe wie bei Spezialfliesen geschnitten werden.
- Große Schnitte reduzieren das Gefälle zum Abfluss und können eine ungleichmäßige Kantendicke hinterlassen.
- Der erste lineare Schnitt ist Werkseitig kostenlos, die folgenden sowie die speziellen Schnitte sind mit einem Aufpreis verbunden.
- Schnitte von weniger als 4 cm werden auf der gleichen Seite gemacht. Wenn sie größer als 4 cm sind, können wir sie für die Zentrierung des Abflaufs auf beide Seiten verteilen, nur auf Wunsch des Kunden.
- Auf Kundenwunsch können die Schnittkanten poliert werden.

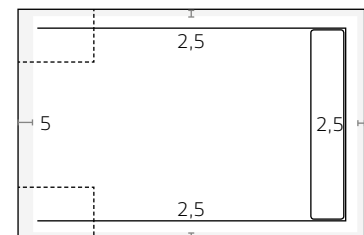

Stone

Maximale Schnittfläche, die von den Standardmaßen geschnitten werden kann.



Ungefähre Fläche für Spezialschnitte.

ZUR BEACHTUNG: Durch den Herstellungsprozess könne Abweichungen bis zu 1 cm auftreten.

INSTALLATIONSOPTIONEN



Auf Fussbodenhöhe



Über dem Boden



Eingebaut mit einer Mauer

BEMERKUNG: Damit die Wanne bei Ihnen so aussieht wie im Katalog abgebildet (Über dem Boden), müssen Sie mindestens 8 cm Platz haben, für die Montage des Sifons und des Abflussrohrs.

ABLÄUFE

 Maximal zulässiger
Abflaßdurchfluß



Eingeschraubt

♾ 24 l/min

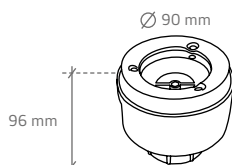

Vertikal N

♾ 35 l/min



Angeschraubt A

♾ 35 l/min

QUALITÄTS-ZERTIFIKAT

- DIN EN 14527:2016 +A1:2019: Duschwannen für den Hausgebrauch.
- DIN 51097-2016:CEN:TS: Prüfung von Bodenbelägen – Bestimmung der rutschhemmenden Eigenschaft – Naßbelastete Barfußbereiche – Begehungsverfahren – Schiefe Ebene.
- DIN EN 41901:2017: Rutschfestigkeitstest für unpolierte Böden.
- DCOF Nasser Test. Dynamischer Reibungskoeffizient gemäß ANSI 137.1-2017 Abschnitt 9.6.1, 0,42 oder höher.

Analyse und Studien realisiert durch das Technologieinstitut AIMPLAS und das Labor Wessex.

Alle unserer Produkte sind für den Gebrauch in Europa zertifiziert.

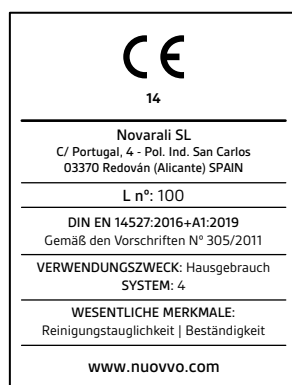











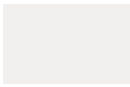

GEBRAUCH UND PFLEGE

- Wie gewohnt säubern und gut nachspülen, damit keine Reste des Waschmittels verbleiben.
- Nehmen sie ein weiches Tuch oder einen Schwamm.
- Säubern sie nicht mit Bleichen*, Alkohol, Säuren, Lackentfernern oder Azeton, so wie Scheuermitteln.
- Gebrauchen sie kein Soda (sosa caustica) oder Haarfärbemittel weil die hohe Konzentrationen von Metileno enthalten.
- Unten finden Sie eine Tabelle der Beständigkeit gegen Schleifmittel:

Produkt	5-10 Minuten	6 Stunden	12 Stunden	24 Stunden	Reinigung
Waschmittel Bleichmittel*	Fleckt nicht	Fleckt nicht	Fleckt nicht	Fleckt nicht	Seife und Wasser
Ammoniak	Fleckt nicht	Fleckt nicht	Fleckt nicht	Fleckt nicht	Seife und Wasser
Salzsäure	Fleckt nicht	Fleckt	Fleckt	Fleckt	Seife und Wasser
Essig	Fleckt nicht	Fleckt nicht	Fleckt nicht	Fleckt nicht	Seife und Wasser
Geschirrspüler-Konzentrat	Fleckt nicht	Fleckt nicht	Fleckt nicht	Fleckt nicht	Seife und Wasser
Zitrone	Fleckt nicht	Fleckt nicht	Fleckt nicht	Fleckt nicht	Seife und Wasser
Antikalk	Fleckt nicht	Fleckt nicht	Fleckt nicht	Fleckt nicht	Seife und Wasser
Haarfärbemittel	Fleckt nicht	Fleckt	Fleckt	Fleckt	Seife und Wasser
Kaustische Soda	Fleckt nicht	Fleckt	Fleckt	Fleckt	Seife und Wasser
Alkohol	Fleckt nicht	Fleckt	Fleckt	Fleckt	Seife und Wasser
Betadine	Fleckt nicht	Fleckt	Fleckt	Fleckt	Seife und Wasser
Cillit Bang	Fleckt nicht	Fleckt nicht	Fleckt nicht	Fleckt nicht	Seife und Wasser
KH7 Entfetter	Fleckt nicht	Fleckt nicht	Fleckt	Fleckt	Seife und Wasser
Meister Proper	Fleckt nicht	Fleckt nicht	Fleckt nicht	Fleckt nicht	Seife und Wasser
Duschgel	Fleckt nicht	Fleckt nicht	Fleckt nicht	Fleckt nicht	Seife und Wasser
Shampoo	Fleckt nicht	Fleckt nicht	Fleckt nicht	Fleckt nicht	Seife und Wasser
Azeton	Fleckt nicht	Fleckt nicht	Fleckt nicht	Fleckt nicht	Seife und Wasser

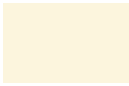
WARNUNG: Das Gitter kann beschädigt werden.

FARBEN UND TEXTUREN

	Weiß NOVA		Perlgrau RAL9002		Graubeige RAL1019
	Hellgrau RAL7047		Steingrau RAL7044		Mokka RAL8025
	Silbergrau RAL7036		Taupe RAL7039		Schokolade RAL8011
	Beton RAL7037		Elfenbein RAL1013		Wenge RAL8017
	Antrazit RAL7015		Sand RAL1001		Schwarz RAL9005



Außer diesen 15 Standard-Farben können sie auf Bestellung jede RAL Farbe bekommen.



Das Sieb kann in der gleiche Farbe wie die Wanne geordert werden.

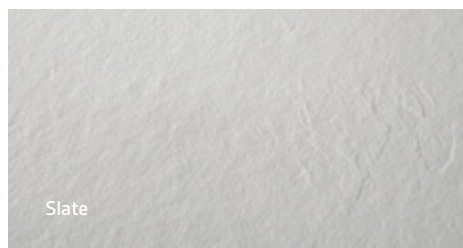

ANTICRACKING

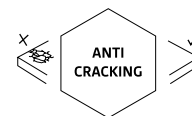

Bei Nuovvo® verwenden wir ein völlig revolutionäres System, was die Verdichtung unserer Platten betrifft.

Viele Hersteller bieten Produkte an, die nach ihrer Fertigstellung lackiert wurden. Bei diesem Verfahren kommt es zu Problemen durch Risse oder Ablösen der Farbe von der Oberfläche, wodurch die Platte unbrauchbar wird und repariert oder im schlimmsten Fall ganz entfernt werden muss.

Um die Probleme zu vermeiden, die dieser Prozess mit sich bringt, stellen wir bei Nuovvo® die Masse her und lackieren das gleiche Produkt. Anstatt sie nach dem Entformen zu bemalen, wird die Platte also durch Thermofusion hergestellt, wodurch beide Materialien zu einem vereint werden.

Mit Nuovvo®-Platten haben wir das große Problem der Lackabhebung dank der F+E+I-Arbeit unseres Unternehmens gelöst, das immer an der Spitze der Verbundwerkstoffindustrie steht, sowohl bei den Materialien und Fertigungssystemen als auch bei den neuesten Konstruktionen auf dem nationalen und internationalen Markt.

NUOVVO[®]
shower reinvented

Neueste version
16/10/20



NOVARALI, S.L.
C/ Portugal, 4
Pol. Ind. San Carlos
03370 Redován (Alicante) SPAIN
T. +34 965 681 207
www.nuovvo.com
info@nuovvo.es